



內容

1. 安全資訊.....	2
2. 安全信息.....	4
3. 產品說明.....	5
4. 控制面板.....	6
5. 程序選擇.....	6
6. 基本設置.....	9
7. 首次使用前.....	11
8. 每日使用.....	12
9. 提示與訣竅.....	14
10. 維護與清潔.....	15
11. 疑難排解.....	19
12. 技術資訊.....	22
13. 台灣服務與保固.....	22
14. 環境關懷.....	23

我們總是為您設想

感謝您購買 Electrolux 家電用品。您已經選擇了一款具備數十年專業經驗與創新的產品。本產品兼具精巧與時髦的特點，採用以客為尊的設計理念。因此，無論何時您使用此產品，都可以非常安心，因為您知道每次使用都會取得最佳效果。

歡迎來到 Electrolux。

造訪我們的網站，您便可以：



獲得使用建議、手冊、故障解決方案、服務和維修資訊：

www.electrolux.com/support



註冊您的產品，取得更佳的服務：

www.registerelectrolux.com



為您的家電用品添購配件、耗材與原廠備用零件：

www.electrolux.com/shop

客戶關懷與服務

務必使用原廠的備用零件。

與「我們的授權服務中心」聯絡時，請確保您已備妥下列資料：型號、PNC 和序號。

銘牌上可找到以下資訊。

 警告 / 注意安全資訊

 一般資訊和提示

 環境資訊

如有更改恕不另行通知

1. 安全資訊

請在安裝和使用本機之前，仔細閱讀所提供的指示。對於安裝和使用錯誤所造成的人身傷害或損害，製造商概不負責。

責。務必將說明書擺放在安全可觸及的地方，以便將來參考。

1.1 兒童和易受傷者安全事項

- 8 歲 (含) 以上之兒童、身體官能或心智能力衰退者，或是經驗與使用知識缺乏者，需在有人監督或說明以安全的方法使用本機，並讓他們了解可能危險的情況下，方可使用本機。
- 除非有人繼續監督，否則年齡介於 3 至 8 歲之間的兒童與有非常廣泛及複雜身心障礙的人員應遠離本機。
- 除非有人繼續監督，否則 3 歲以下的兒童應遠離本機。
- 請勿讓兒童將本機器當成玩具玩耍。
- 將清洗劑放在兒童不易觸及的地方。
- 在機門開啟時，請讓兒童和寵物遠離機門。
- 不得由兒童在無人監督的情況下進行清潔與使用者維護。

1.2 一般安全需知

- 本機的設計專供一般家庭使用，並供下列類似環境使用：
 - 農舍；商店、辦公室和其他工作環境中的員工廚房區域；
 - 由旅館、汽車旅館、民宿和其他居住類型環境的房客使用。
- 請勿變更本機規格。
- 操作時的水壓 (最低和最高) 必須介於 0.5 (0.05) / 8 (0.8) 巴 (百帕) 之間
- 請遵守 15 人份碗盤餐具擺放設置的數目上限。
- 如果電源線損壞，則必須由製造商、其授權服務中心或或類似的合格人員進行更換，以避免發生危險。
- 警告：刀具與其他帶有尖頭的餐具必須放置餐具籃中的時候，將其尖端朝下或放置在水平位置。
- 請勿在無人看管的情況下讓本機機門保持在開啟狀態，以避免有人不慎踩上去。
- 在進行任何維護作業前，請先停止本機，並從插座將電源插頭拔下。
- 請勿使用高壓噴霧和/或蒸氣清潔機器。

- 如果本機底部有通風開口，絕對不能覆蓋通風開口（如被地毯覆蓋）。
- 使用隨附的新軟管組件來連接本機與主水管。舊的軟管組件不得再次使用。

2. 安全信息

2.1 安裝



警告!
僅能由合格人員安裝本機。

- 移除所有的包裝。
- 本機若受損，請勿安裝或使用。
- 基於安全考量，在內建結構中安裝之前，請勿使用本機。
- 請按照本機隨附的安裝指示進行安裝。
- 移動本機時務必小心，因為器具很重。請務必使用安全手套，並穿上有包覆性的鞋子。
- 如果現場溫度低於 0°C，請勿安裝或使用本機。
- 將本機安裝在安全適當且符合安裝要求的位置。



YouTube

www.youtube.com/electrolux
www.youtube.com/aeg

How to install your 60 cm
Dishwasher Sliding Hinge



2.2 電子連線



警告!
可能會導致火災和觸電危險。

- 本機必須接地。
- 確定銘牌上的參數與主電源電功率額定值相容。
- 一律使用已正確安裝的防震插座。
- 請勿使用多插頭轉接插座和延長線。
- 請確認本機的電源插頭和電線不會遭到損壞。若需要更換電源線，應該交由我們的授權服務中心執行。
- 只有在安裝結束時才能將電源插頭接上電源插座。請確認於安裝之後，電源插頭位於伸手可及之處。
- 請勿以拉扯電源線的方式拔掉本機電源線。請一律從電源插頭處拔下。
- 本機配有 13 安培的電源插頭。如果必須更換電源插頭的保險絲，請使用 13 安培 ASTA (BS 1362) 的保險絲（僅適用於英國及愛爾蘭）。

2.3 水源連接

- 切勿損壞水管。
- 將本機連上全新管線、久未使用曾進行維修的管線，或裝配新裝置（水表等）之前，請讓水完全流乾與潔淨。
- 確保使用本機期間和初次使用之後沒有明顯的漏水問題。
- 進水軟管有一個安全閥，以及內部電源線的護套

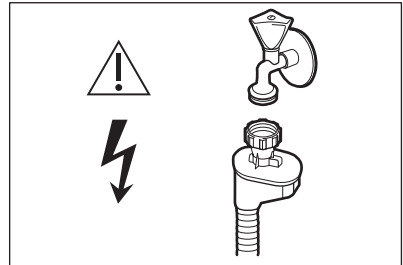

警告!
危險電壓。

- 如果進水軟管損壞，請立即關閉水龍頭並將電源插頭從電源插座拔出。和授權服務中心聯絡更換進水軟管。

2.4 使用方式

- 請勿將易燃產品或沾濕易燃產品的物品放入、靠近本機，或放在本機上。
- 洗碗機清潔劑具有危險性。請遵守洗衣劑包裝的安全說明。
- 請勿飲用或是玩耍設備中的水。
- 在程序結束之前，請勿從洗碗機取出碗盤。某些清潔劑可能殘留在碗盤上。
- 請勿在開啟的設備門中存放物品或是施加壓力。
- 如果在程序操作過程中將設備門打開，設備可能會釋出高熱的蒸氣。

2.5 服務

- 聯絡「授權服務中心」以修復本機。僅可使用原廠的備用零件。

- 請注意，自行維修或是非專業維修可能會造成安全後果，並可能導致保固無效。
- 關於此產品內部的燈和備用零件燈另行販售：這些燈的作用是抵抗家電中的極致物理情況（例如溫度、振動、濕度），或是顯示關於家電操作狀態的相關資訊。這些燈設計並非用於其他應用程式且不適用於家庭房間照明之用。

2.6 廢棄處理



警告!
受傷或窒息的風險。

- 拔除本機的主電源線。
- 剪下電源線並加以丟棄。
- 移除機門門門，以防止兒童和寵物被關在本機內。

3. 產品說明

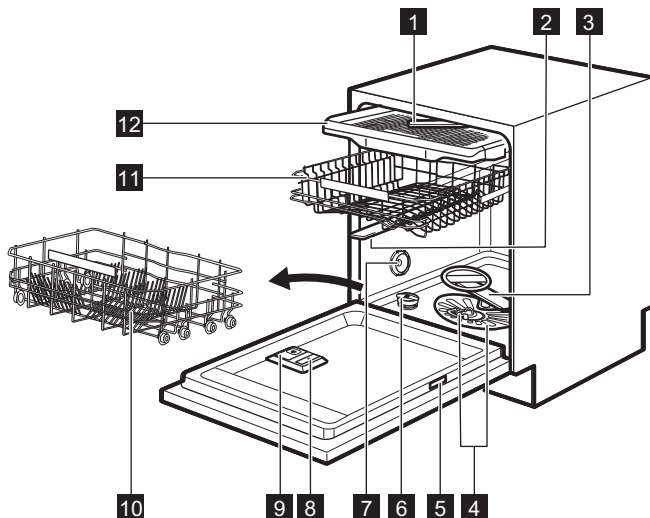

- 1** 頂端噴灑臂
- 2** 上方噴灑臂
- 3** 下方噴灑臂
- 4** 過濾器
- 5** 銘牌
- 6** 貯鹽器
- 7** 通風口

- 8** 光潔劑分配器
- 9** 清潔劑分配器
- 10** 下方籃
- 11** 上方籃
- 12** 餐具收納盒

3.1 Beam-on-Floor (地面投影顯示)

Beam-on-Floor (地面投影顯示) 是在機門下方地面上顯示的指示燈。

- 當程序開始時，會亮起紅燈。它會在程序的工作時長持續開啟。

- 當程序完成時，綠色指示燈將亮起。
- 本機故障時，紅色燈會閃爍。



停用本機時，Beam-on-Floor (地面投影顯示) 會熄滅。

4. 控制面板

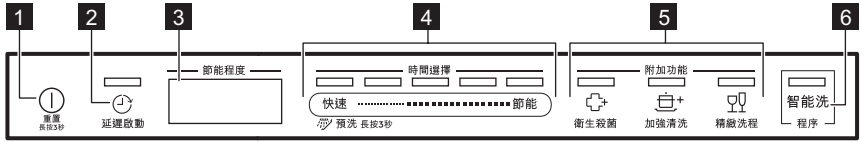

- 1 On/Off (開/關) 按鈕 / Reset (重設) 按鈕
- 2 延遲啟動 按鈕
- 3 顯示器
- 4 時間選擇 選擇列
- 5 附加功能 按鈕
- 6 智能洗 程序按鈕

4.1 顯示器

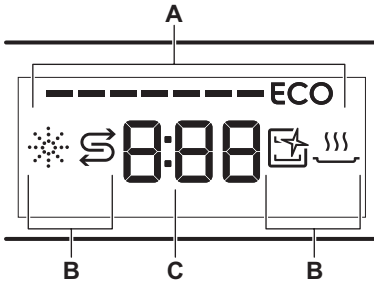

- A. 節能程度
- B. 指示燈

4.3 指示燈

指示燈	說明
	光潔劑指示燈。需要裝填光潔劑分配器時，此指示燈會亮起。請參閱「第一次使用前」。
	鹽巴指示燈。需要裝填貯鹽器時，此指示燈會亮起。請參閱「第一次使用前」。
	Machine Care (洗碗機自清功能) 指示燈。此指示燈亮起時，表示設備需要使用 Machine Care (洗碗機自清功能) 進行內部清潔。請參閱「保養與清潔」。
	烘乾階段指示燈。選取具有烘乾階段的程序時，此指示燈會亮起。執行烘乾階段時，此指示燈會閃爍。請參考「程序選擇」。

C. 時間指示燈

4.2 節能程度

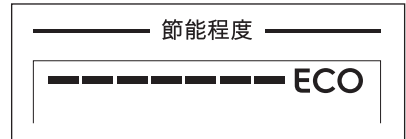

節能程度 表示程序選擇如何影響耗電量與耗水量。開啟的列越多，耗電量與耗水量越低。

ECO 表示適用於清潔髒污程度一般的碗盤，是最環保的程序選擇。

5. 程序選擇

5.1 時間選擇

時間選擇 選擇列可根據程序持續時間選取適當的洗碗週期。

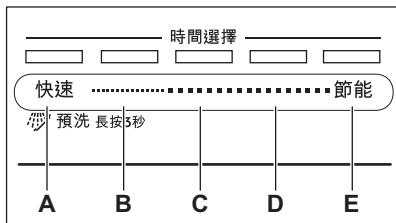

- A. **快速** 是最短的程序 (65 分鐘)，適用於清洗帶有新髒污或容易清潔污漬的碗盤。
- 預洗 (15 分)** 是用於沖洗碗盤食物殘渣的程序。可防止設備產生異味。使用此程序時，請勿使用清潔劑。
- B. **1 小時 20 分鐘** 程序適用於清洗帶有新髒污或輕度乾燥污漬的碗盤。
- C. **1 小時 50 分鐘** 程序適用於洗滌及烘乾帶有一般髒污的碗盤。
- D. **2 小時 40 分** 程序適用於洗滌及烘乾帶有嚴重髒污的碗盤。
- E. **節能** 是最長的程序，您在清洗有一般髒污的器皿與餐具時，可節省用水量及耗電量。這是適用於測試機構的標準程序。

5.2 智能洗

智能洗 程序會自動根據裝入的物品類型調整洗滌週期。

5.4 程序概述

程序	洗碗機裝載物	髒污程度	程序階段	附加功能
快速	陶器、餐具	新添髒污	<ul style="list-style-type: none"> 清洗 50 °C 中級沖洗 最後沖洗 35 °C AirDry (自動風乾科技) 	<ul style="list-style-type: none"> 加強清洗 精緻洗程 衛生殺菌
預洗	全部	全部	<ul style="list-style-type: none"> 預洗 	不適用
1 小時 20 分鐘	陶器、餐具	新髒污、輕度乾燥污漬	<ul style="list-style-type: none"> 清洗 50 °C 中級沖洗 最後沖洗 40 °C AirDry (自動風乾科技) 	<ul style="list-style-type: none"> 加強清洗 精緻洗程 衛生殺菌

本設備可感應籃中的髒污程度和碗盤數量，並且可以調整水的溫度和水量，以及洗滌持續時間。

5.3 附加功能

您可以透過啟用 附加功能 以為您的需求調整程序選擇。

衛生殺菌

 衛生殺菌 可在最後沖洗階段，將溫度保持在 65 °C 至 70 °C 至少 10 分鐘，以提供更理想的衛生效果。

加強清洗

 加強清洗 改善所選程序的清洗效果。此選項增加洗滌溫度和週期。

精緻洗程

 精緻洗程 對精緻物品提供特殊照顧。此選項能防止所選程序的清洗溫度發生快速的變化，並將其降低至 45 °C。這樣能夠特別保護玻璃器皿不致受到損壞。

程序	洗碗機裝載物	髒污程度	程序階段	附加功能
1 小時 50 分鐘	陶器、餐具、煮鍋、鍋具	正常髒污、輕度乾燥污漬	<ul style="list-style-type: none"> • 清洗 55 °C • 中級沖洗 • 最後沖洗 40 °C • 烘乾 • AirDry (自動風乾科技) 	<ul style="list-style-type: none"> • 加強清洗 • 精緻洗程 • 衛生殺菌
2 小時 40 分	陶器、餐具、煮鍋、鍋具	正常至重度髒污、乾燥污漬	<ul style="list-style-type: none"> • 預洗 • 清洗 60 °C • 中級沖洗 • 最後沖洗 40 °C • 烘乾 • AirDry (自動風乾科技) 	<ul style="list-style-type: none"> • 加強清洗 • 精緻洗程 • 衛生殺菌
節能	陶器、餐具、煮鍋、鍋具	正常髒污、輕度乾燥污漬	<ul style="list-style-type: none"> • 預洗 • 清洗 55 °C • 中級沖洗 • 最後沖洗 50 °C • 烘乾 • AirDry (自動風乾科技) 	<ul style="list-style-type: none"> • 加強清洗 • 精緻洗程 • 衛生殺菌
智能洗	陶器、餐具、煮鍋、鍋具	全部	<ul style="list-style-type: none"> • 預洗 • 清洗 50 - 60 °C • 中級沖洗 • 最後沖洗 40 °C • 烘乾 • AirDry (自動風乾科技) 	不適用
Machine Care (洗碗機自清功能)	用於清潔家電用品內部。請參閱「保養與清潔」。		<ul style="list-style-type: none"> • 清潔 70 °C • 中級沖洗 • 最後沖洗 • AirDry (自動風乾科技) 	不適用

能耗值

程序 1) 2)	用水量 (l)	用電量 (kWh)	持續期間 (min)
快速	11.7	0.490	65
預洗	6.6	0.117	15
1 小時 20 分鐘	15.4	0.900	80
1 小時 50 分鐘	14.5	1.132	110
2 小時 40 分	14.1	1.205	160
節能	11	0.860	240

程序 1) 2)	用水量 (l)	用電量 (kWh)	持續期間 (min)
智能洗	15.8	1.255	170
Machine Care (洗碗機自清功能)	12.8	0.649	65

1) 水的壓力和溫度、不同的主電源、碗盤的種類與數量以及髒污程度都會改變這些值。

2) ECO 之外的程序值均僅供參考。

6. 基本設置

您可以根據需要更改基本設置來配置設備。

號碼	設置	值	說明 ¹⁾
1	水硬度	從等級 1L 到等級 10L (預設：5L)	請根據所在區域的水硬度調整軟水劑等級。
2	光潔劑等級	從等級 0A 到等級 6A (預設：4A)	請根據需要的劑量調整光潔劑的等級。
3	結束聲響	On Off (預設)	啟動或停用程序結束時的聲音信號。
4	自動打開機門	On (預設) Off	啟用或停用 AirDry (自動風乾科技)。
5	按鍵音	On (預設) Off	啟動或停用按下按鈕的聲音。
6	最新的程序選擇	On Off (預設)	啟用或停用最近使用過的程序和選項的自動選擇。

1) 如需更多詳細資料，請參閱本章提供的資訊。

您可以在設置模式中變更基本設置。

在本機處於設置模式時，節能程度 列表表示可用的設置。對於每一種設置，節能程度的專用列會閃爍。

表格中所顯示的基本設置順序也同樣是 節能程度 的設置順序：

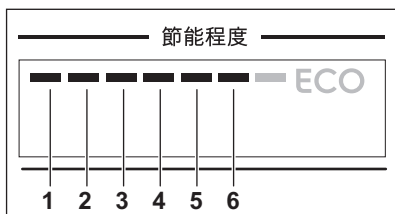

6.1 設置模式

如何在設置模式中瀏覽

您可以在設置模式中瀏覽，方法是使用 時間選擇 選擇列。

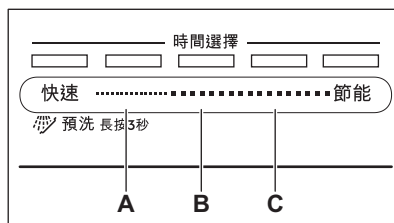

- A. 上一個 按鈕
- B. 確定 按鈕
- C. 下一個 按鈕

使用上一個 和 下一個 可在基本設置之間切換並變更其值。

使用 確定 可輸入所選設置並確認變更其值。

如何進入設置模式

您可以在開始程序之前進入設置模式。程序執行時，無法進入設置模式。

若要進入設置模式，請同時按住 **快速** 和 **節能** 約 3 秒。
相對於上一個、確定 和 下一個 的照明燈會開啟。

如何變更設置

確定本機處於設置模式。

1. 使用上一個 或 下一個 以選取專用於所需設置的 節能程度 列。
 - 專用於所選設置的 節能程度 列會閃爍。
 - 顯示器會顯示目前的設置值。
2. 按下 **確定** 進入設置。
 - 專用於所選設置的 節能程度 列為開啟狀態。其他列為關閉狀態。

水硬度

德國度數 (°dH)	法國度數 (°fH)	mmol/l	Clarke 度數	軟水劑劑量
47 - 50	84 - 90	8.4 - 9.0	58 - 63	10
43 - 46	76 - 83	7.6 - 8.3	53 - 57	9
37 - 42	65 - 75	6.5 - 7.5	46 - 52	8
29 - 36	51 - 64	5.1 - 6.4	36 - 45	7
23 - 28	40 - 50	4.0 - 5.0	28 - 35	6
19 - 22	33 - 39	3.3 - 3.9	23 - 27	5 1)
15 - 18	26 - 32	2.6 - 3.2	18 - 22	4
11 - 14	19 - 25	1.9 - 2.5	13 - 17	3
4 - 10	7 - 18	0.7 - 1.8	5 - 12	2
<4	<7	<0.7	< 5	1 2)

1) 出廠設置。

2) 若為此劑量，請勿使用鹽巴。

- 目前的設置值會閃爍。
3. 按下上一個 或 下一個 以變更數值。
 4. 按下 **確定** 確認設置。
 - 新設置已保存。
 - 本機返回至基本設置清單。
 5. 同時按住 **快速** 和 **節能** 約 3 秒以離開設置模式。

本機會返回程序選擇。

已保存的設置會保持有效，直到您再次變更設置。

6.2 軟水劑

軟水劑會從供水設備移除礦物質，這會對洗潔效果和和本機產生負面影響。

這些礦物質的含量越高，水質就越硬。水硬度是以相等的比例測量。

軟水劑應該根據所在區域的水硬度進行調整。您當地的自來水機關能夠對於所在區域的水硬度給予建議。請務必設定正確的軟水劑劑量以確保良好的清洗結果。



軟化水質會增加耗水量和耗電量以及程序持續時間。軟水劑的濃度越高，耗水量就越高，程序持續期間就越長。

無論使用何種類型的清潔劑，請設定適當的水硬度，讓鹽巴裝填指示燈保持作用中狀態。

i 包含鹽巴的綜合劑片無法有效地軟化硬水。

6.3 光潔劑等級

光潔劑能協助在烘乾餐具時不出現條紋和水漬。在熱過水階段期間，會自動釋出。您可以設置的光潔劑用量。

光潔劑盒已空時，光潔劑指示燈便會亮啟，通知您裝填光潔劑。如果僅使用綜合劑片時，烘乾結果很理想，則可停用分配器和指示燈。但是，為了獲得最佳烘乾表現，請一律使用光潔劑，並持續開啟光潔劑指示燈。

若要停用光潔劑分配器和指示燈，請將光潔劑的等級設置為 0A。

6.4 結束聲響

您可以啟用程序完成時響起的信號聲。

i 當本機故障時，信號聲也會響起。在此情況下，無法停用信號聲。

6.5 AirDry (自動風乾科技)

AirDry (自動風乾科技) 改善烘乾效果。在烘乾階段期間，機門會自動打開並維持半開狀態。

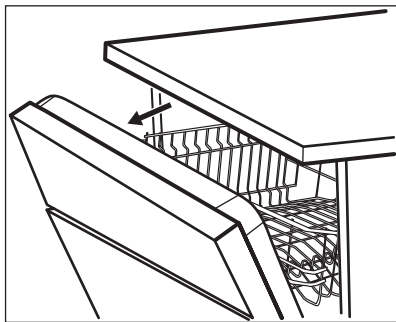

AirDry (自動風乾科技) 會自動隨所有程序啟用，但不包括預洗。

烘乾階段的工作時長以及開啟機門的時間取決於所選程序與選項而有所不同。

在 AirDry (自動風乾科技) 開啟機門時，顯示器會顯示正在執行程序的剩餘時間。



警告

請勿嘗試在自動打開後 2 分鐘內關閉設備機門，這麼做可能會損壞本機。



警告

如果兒童可接觸本機，建議您停用 AirDry (自動風乾科技)。自動開啟機門可能造成危險。



在 AirDry (自動風乾科技) 開啟機門時，可能無法完全看見 Beam-on-Floor (地面投影顯示)。若要查看程序是否完成，請查看控制面板。

6.6 按鍵音

按下控制面板上的按鈕時會發出點擊聲。您可以停用此響聲。

6.7 最新的程序選擇

您可以設置最近使用過的程序和選項的自動選擇。

已保存在停用本機之前完成的最新程序。然後在您啟用本機之後，將自動選取此程序。

在停用最新的程序選擇時，預設的程序為節能。

7. 首次使用前

1. 確定目前軟水劑的程度與供水的硬度一致。若不相符，則請調節軟水劑的等級。
2. 裝填貯鹽器。
3. 裝填光潔劑分配器。
4. 打開水龍頭。
5. 開始程序 快速 除去任何製造過程產生的殘留物。請不要使用清潔劑並不要將碗盤裝入籃子。

開始進行程序之後，本機可能會花費最長 5 分鐘的時間來重新填充軟水劑中的樹脂。洗潔階段只會此程序完成之後才開始。會定期重複此程序。

7.1 貯鹽器



警告
僅使用專為洗碗機而設計的粗鹽。精鹽會增加腐蝕的風險。

使用鹽巴來重新裝填軟水劑中的樹脂，並確保在每日使用時獲致理想的洗潔結果。

如何裝填貯鹽器

1. 以逆時鐘方向旋轉貯鹽器的蓋子並移除蓋子。
2. 在貯鹽器中倒入 1 公升的水 (僅在第一次使用時)。
3. 將貯鹽器裝入洗碗機專用鹽 (直到裝滿為止)。

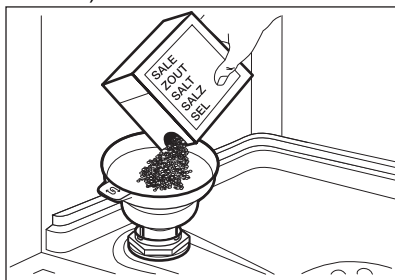

4. 握住把手，仔細搖晃漏斗以加入所有的專用鹽。
5. 清理貯鹽器開口附近的專用鹽。

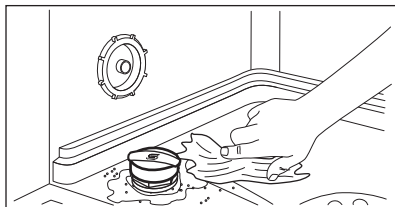

6. 以順時鐘方向旋轉貯鹽器的蓋子以關上貯鹽器。



警告
當您裝填貯鹽器時，可能會有水與鹽從貯鹽器中溢出。在您填入貯鹽器後，請立即開始最短的程序以防止腐蝕。不要將碗盤裝入籃子。

7.2 如何裝填光潔劑分配器

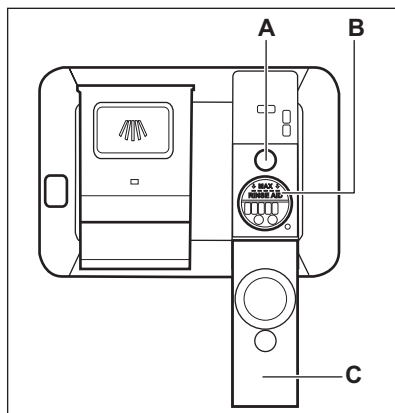

警告
盛載格 (B) 僅限使用光潔劑。請勿在盛載格中倒入清潔劑。



警告
僅使用專為洗碗機設計的光潔劑。

1. 開啟上蓋 (C)。
2. 將光潔劑倒入分配器 (B)，直到光潔劑滿到標示「MAX」為止。
3. 用吸水布擦去溢出的光潔劑，以防止產生過多泡沫。
4. 蓋上蓋子。確定蓋子鎖定位。



指示燈 (A) 清楚亮起時，填充光潔劑分配器。

8. 每日使用

1. 打開水龍頭。
2. 按住 ①，直到本機啟動。
3. 如果貯鹽器已空，請裝填貯鹽器。
4. 如果光潔劑分配器已空，請裝填光潔劑分配器。
5. 放入物品。
6. 添加清潔劑。
7. 選擇並開始程序。
8. 程序完成時，關閉水龍頭。

8.1 使用清潔劑

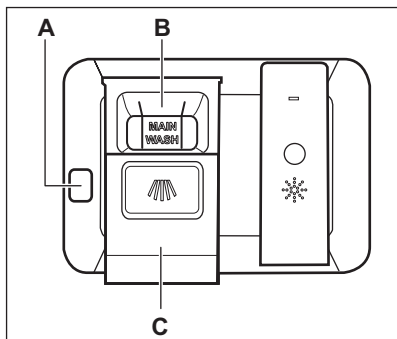

警告
僅限使用專為洗碗機設計的清潔劑。

1. 按下釋放按鈕 (A) 打開蓋子 (C)。
2. 在盛載格 (B) 中倒入清潔劑 (凝膠、粉末或劑片)。
3. 如果程序有預洗階段，請將少量的清潔劑放入機門內側。
4. 蓋上蓋子。確定蓋子鎖定位。



如需取得關於清潔劑用量的更多資訊，請參閱製造商在產品包裝上的說明。通常 20 - 25 ml 的凝膠清潔劑即足夠清洗一般髒汙的餐具。



在隔間 (B) 內的兩個垂直支架頂端，表示填充凝膠清潔劑的最高高度 (最大值为 30 ml)。

8.2 如何使用 時間選擇 選擇列 選取與開始程序

1. 在 時間選擇 選擇列滑動您的手指以選擇適合的程序。
 - 相關程序的照明燈將會開啟。
 - 節能程度 表示耗電量與耗水量的等級。
 - 顯示器會顯示程序持續時間。
2. 如果有需要，請啟用適用的 附加功能。
3. 關閉機門以開始程序。

8.3 如何選擇及開始程序 預洗

1. 若要選擇  預洗，請按住 快速 約 3 秒。

- 與按鈕相關的指示燈會亮起。
- 節能程度 會關閉。
- 顯示器會顯示程序持續時間。

2. 關閉機門以開始程序。

8.4 如何啟用 附加功能

1. 使用 時間選擇 選擇列以選取程序。
2. 按下您要啟用選項的專用按鈕。
 - 與按鈕相關的指示燈會亮起。
 - 顯示器會顯示更新的程序工作時長。
 - 節能程度 表示耗電量與耗水量的更新等級。



根據預設，您必須在每次開始程序前啟用選項。如果啟用最新的程序選擇，則已保存的選項將自動與程序一起啟用。



在程序運作時，無法啟用或停用選項。



並非所有的選項都彼此相容。



啟用選項通常會增加耗水量和耗電量，以及程序工作時長。

8.5 如何開始 智能洗 程序

1. 按下 智能洗。
 - 與按鈕相關的指示燈會亮起。
 - 顯示器會顯示最長的程序工作時長。



時間選擇 和 附加功能 不適用於此程序。

2. 關閉機門以開始程序。設備會感應到裝入的物品類型，並調整合適的清洗程序。在清洗程序期間，感測器會運作許多次，而且初始的程序工作時長將會減少。

8.6 如何延後開始程序

1. 選擇程序。
2. 重複按下 ，直至顯示器顯示所需的延遲時間 (從 1 至 24 個小時)。與按鈕相關的指示燈會亮起。
3. 關閉機門，即會開始倒數計時。

您無法在倒數計時期間變更延遲時間和程序選擇。

完成倒數計時之後，程序會自動開始。

8.7 如何在倒數計時執行時取消預約啟動

按住 ① 約 3 秒。
本機會返回程序選擇。

i 如果取消預約啟動，則必須再次選擇程序。

8.8 如何取消執行程序

按住 ① 約 3 秒。
本機會返回程序選擇。

i 在您開始新的程序前，請先確認清潔劑分配器中仍有清潔劑。

8.9 設備運轉時打開機門

在程序執行時開啟機門，將會暫停清洗程序。顯示器會顯示程序的剩餘工作時間。在關門之後，清洗程序會在中斷點恢復。

如果您在預約啟動倒數計時期間開啟機門，將暫停倒數計時。顯示器會顯示目前

的倒數計時狀態。倒數計時會在關門後恢復。

i 在本機運作時開啟機門，可能會影響耗電量與程序工作時長。

i 如果在乾燥階段，機門開啟超過 30 秒，正在執行的程序便會結束。如果機門由 AirDry (自動風乾科技) 功能開啟，則不會發生影響。

8.10 Auto Off 功能

此功能會在本機未運轉時將其關閉來節省能源。

功能自動開始運作：

- 完成程序時。
- 若程序未開始，則在 5 分鐘執行。

8.11 程序結束

程序完成時，顯示器會顯示 0:00。

Auto Off 功能會自動關閉本機。

所有按鈕皆會呈現未啟用狀態，除了 On/Off (開/關) 按鈕。

9. 提示與訣竅

9.1 一般

按照下列提示，可確保在每日使用時獲得最理想的清潔和烘乾結果，而且保護環境。

- 若依照使用者手冊中的指示，在洗碗機中清洗餐具通常比手工清洗消耗更少的水和能源。
- 將洗碗機裝滿，以節省水和能源。為了獲得最佳清洗效果，請按照使用者手冊中的說明將物品放在籃中，且勿超過籃子的容量。
- 請勿用手預洗碗盤。這會增加水和能源消耗。如有需要，請選取有預洗階段的程序。
- 將碗盤、空杯子和玻璃杯放入設備之前，請先清除上面較大的食物殘渣。
- 先將沾牢煮熟或烤熟食物的炊具浸泡或稍做沖刷，再用設備清洗。
- 請確定籃中的碗盤未互相接觸或堆疊。這樣水才能完全沖洗到所有碗盤。
- 您可以分開使用洗碗機清潔劑、光潔劑和鹽巴，或是您可以使用綜合劑片 (例如，「All in 1」)。請遵守包裝上的指示。

- 根據物品類型和髒污程度選擇程序。節能 提供最有效的省水和省能源功能。
- 為防止設備內部出現水垢堆積：
 - 必要時重新裝滿貯鹽器。
 - 依照建議用量使用清潔劑和光潔劑。
 - 確定軟水劑的目前程度與供水的硬度一致。
 - 請遵照 維護與清潔這一章的指示操作。

9.2 使用鹽巴、光潔劑和清潔劑

- 請僅使用洗碗機專用鹽巴、光潔劑和清潔劑。其他產品可能會損壞設備。
- 在水質硬度極高的地區，我們建議您分開使用基本洗碗機清潔劑 (粉末、凝膠、不含其他作用劑的錠片)、光潔劑和鹽巴，以獲得最理想的清潔和烘乾結果。
- 使用短時間的程序時，洗滌劑片無法完全溶解。為了防止清潔劑殘留在餐具上，建議您使用片劑時搭配長時間程序。

- 請使用正確的清潔劑用量。清潔劑用量不足會導致清潔效果差，並在物品上形成硬水膜或斑點。在軟水或軟化水中使用過多的清潔劑則會在餐具上殘留清潔劑。根據水的硬度調整清潔劑用量。請參考清潔劑包裝上的說明。
- 請使用正確的光潔劑用量。光潔劑用量不足會降低烘乾效果。使用過多的光潔劑會在物品上產生藍色層。
- 請確定軟水劑水位正確。如果水位太高，水中鹽分的增加可能會導致餐具生鏽。

9.3 如果不想再使用綜合劑片，該怎麼辦

在開始分別使用清潔劑、鹽巴和光潔劑之前，請完成以下步驟：

1. 設定最高等級的軟水劑劑量。
2. 確保鹽與光潔劑分配器已裝滿。
3. 開始快速程序。請不要使用清潔劑並不要將碗盤裝入籃子。
4. 程序完成後，根據所在地區的水硬度調整軟水劑。
5. 調整光潔劑用量。

9.4 啟動程序前

在您開始選取的程序之前，請確定：

- 過濾器是清潔的，並且已經正確地安裝。
- 貯鹽器蓋子已緊閉。
- 噴灑臂沒有阻塞。
- 已加入足夠的鹽與光潔劑（除非您使用的是綜合劑片）。

- 擺放正確籃中物品。
- 選擇的程序適用於放入物品的類型和髒污程度。
- 使用正確的清潔劑用量。

9.5 放入物品

- 請一律將籃子裝滿。
- 僅使用設備清洗能在洗碗機中清洗的物品。
- 請勿在洗碗機中清洗由木頭、牛角、鋁、錫和銅製成的物品，因為它們可能會破裂、彎曲、變色或凹陷。
- 請勿在洗碗機中清洗可吸收水分的物品（海綿、抹布）。
- 將空心物品（杯子、玻璃杯和鍋子）開口朝下放置。
- 確認玻璃物品彼此之間不會相互碰觸。
- 將輕的物品放在上籃。確認物品不會自由移動。
- 將餐具和小物品放在餐具抽屜中。
- 將上方餐具籃往上移動，以在下方餐具籃中容納大型餐具。
- 開始程序之前，請確定噴灑臂可以自由移動。

9.6 取出籃子

1. 將餐具從本機取出之前，先讓餐具冷卻。熱燙的碗盤很容易破損。
2. 請先從下層籃子取出物品，接著再從上層籃子取出物品。



當程序完成時，本機的內側表面可能仍殘留水分。

10. 維護與清潔



警告!
除了執行程序外，在進行任何保養之前 Machine Care（洗碗機自清功能），請先停止本機，並從電源插座將電源插頭拔下。



骯髒的過濾器和堵塞的噴灑臂對清洗效果造成負面影響。請定期檢查這些元件，並在必要時加以清潔。

10.1 Machine Care（洗碗機自清功能）

Machine Care（洗碗機自清功能）是目的在於以最佳效果清潔設備內部的程序。可以消除水垢和油污堆積。



當設備感應到需要清潔時，指示燈  會亮起。開始 Machine Care（洗碗機自清功能）程序以清潔設備內部。

如何開始 Machine Care (洗碗機自清功能) 程序

 在開始 Machine Care (洗碗機自清功能) 程序前，請清潔過濾器及噴灑臂。

1. 使用除垢劑或專為洗碗機設計的清潔產品。請遵守包裝上的指示。不要將碗盤裝入籃子。

2. 同時按住  和 智能洗 3 秒。

 和  指示燈閃爍。顯示器會顯示程序持續時間。

3. 關閉機門以開始程序。

當程序完成時，指示燈  會關閉。

10.2 內部清潔

- 請使用微溼的軟布仔細清潔本機，包含門的橡膠墊片。
- 請勿使用研磨性產品、研磨性清潔抹布、鋒利的工具、強力化學藥品、去污劑或溶劑。
- 為了維持本機的最佳效能，請至少每兩個月使用一次洗碗機專用的清潔產品。請仔細按照產品包裝上的說明進行操作。
- 若要獲得最理想的清潔效果，請開始 Machine Care (洗碗機自清功能) 程序。

10.3 外部清潔

- 以柔軟的濕布清潔本機。
- 僅限使用中性清潔劑。
- 請勿使用研磨性產品、吸水快潔布或溶劑。

10.4 清洗過濾器

過濾器系統由 3 個部分組成。

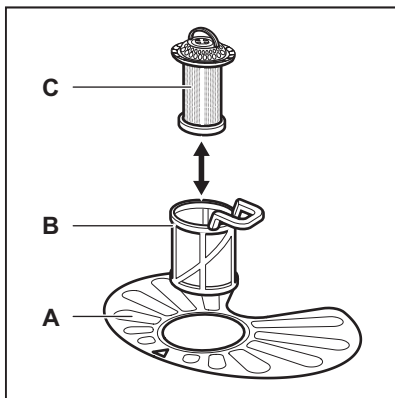

1. 請以逆時鐘方向轉動過濾器 (B) 並將其取出。

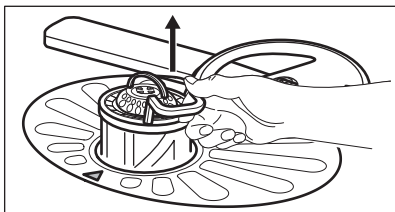
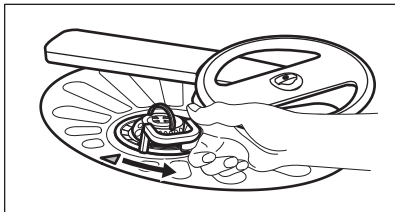

2. 請將過濾器 (C) 從過濾器 (B) 中取出。

3. 取出平板過濾器 (A)。

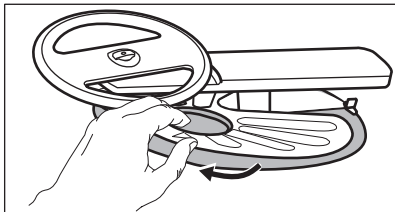

4. 清洗過濾器。

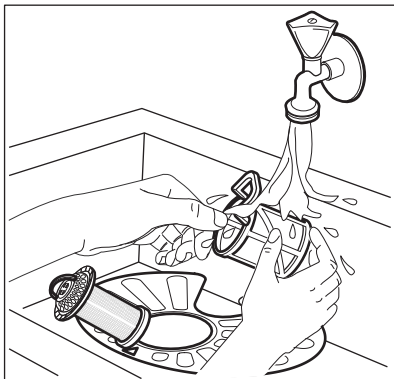

5. 請確定在集水槽裡面或附近沒有食物殘渣或髒汙。
6. 將平板過濾器 (A) 放回原位。請確定平板過濾器正確地放置在 2 個導桿下。

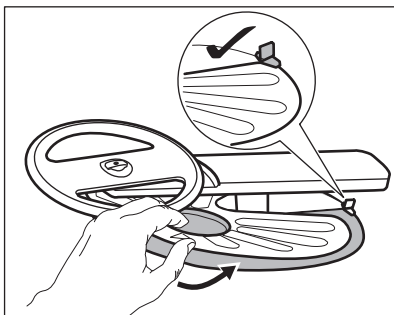

7. 重新組裝 (B) 及 (C)。
8. 將過濾器 (B) 放回平板過濾器 (A) 中。順時鐘轉動直到鎖定。

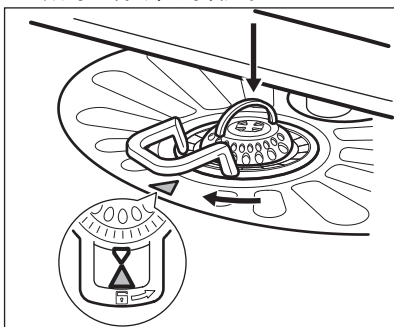

警告
過濾器未裝至定位可能導致洗潔效果不良，並可能損壞本機。

10.5 清潔下方噴灑臂

我們建議定期清潔下方噴灑臂，以防止髒污堵塞孔洞。

堵塞的孔洞會導致清洗效果不理想。

1. 若要移除下方噴灑臂，請將其向上拉。

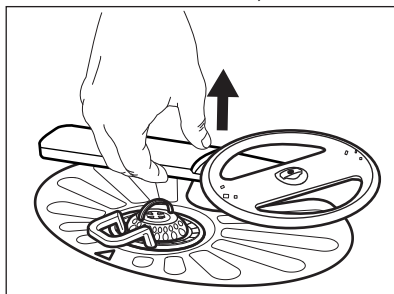

2. 用自來水沖洗噴灑臂。使用細尖頭工具，例如牙籤，清除孔洞裡的污垢。

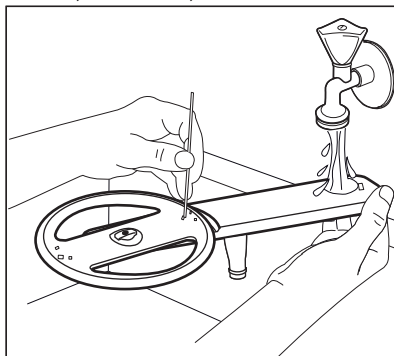

3. 若要安裝回噴灑臂，請將其向下壓。

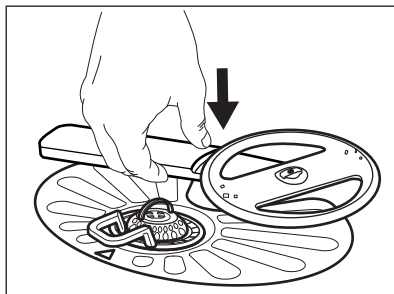

10.6 清潔上方噴灑臂

我們建議定期清潔上方噴灑臂，以防止髒污堵塞孔洞。

堵塞的孔洞會導致清洗效果不理想。

1. 拉出上方籃。

2. 若要將噴灑臂從餐具籃取下，請上壓噴灑臂同時順時鐘轉動噴灑臂。

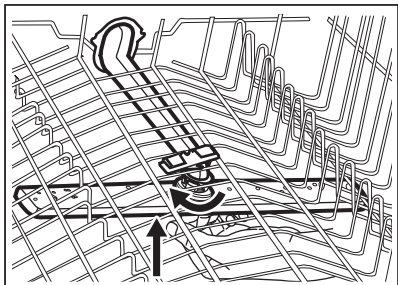

3. 用自來水沖洗噴灑臂。使用細尖頭工具，例如牙籤，清除孔洞裡的污垢。

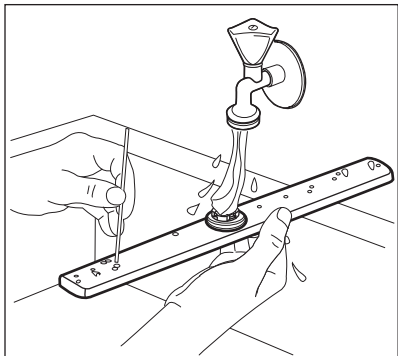

4. 若要安裝噴灑臂，請上壓噴灑臂同時逆時鐘轉動噴灑臂，直到其鎖定於定位為止。

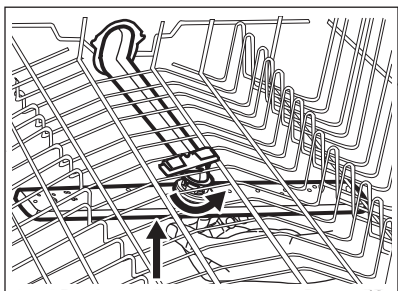

10.7 清潔頂端噴灑臂

我們建議定期清潔頂端噴灑臂，以防止髒污堵塞孔洞。堵塞的孔洞會導致清洗效果不理想。

頂端噴灑臂安裝於本機頂端。噴灑臂 (C) 安裝在輸水管 (A)，並使用固定元件 (B)。

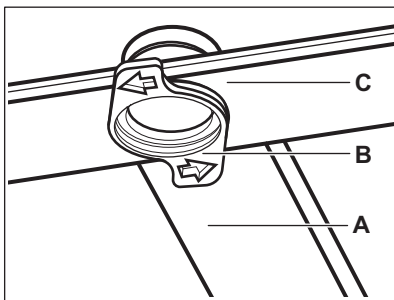

1. 釋放餐具籃滑軌兩側的擋塊，然後將餐具籃拉出。

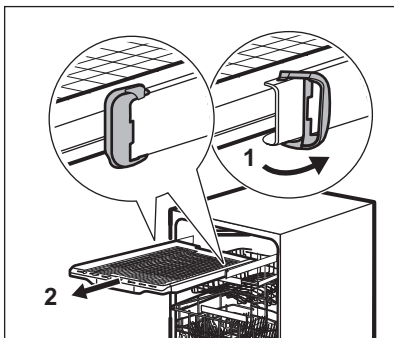

2. 將上方籃移動到最低位置，以更輕鬆地觸及噴灑臂。
3. 若要從輸水管 (A) 拆除噴灑臂 (C)，請逆時針旋轉固定元件 (B)，並將噴灑臂向下拉。
4. 用自來水沖洗噴灑臂。使用細尖頭工具，例如牙籤，清除孔洞裡的污垢。讓水流過孔洞，以從內部沖掉污垢。

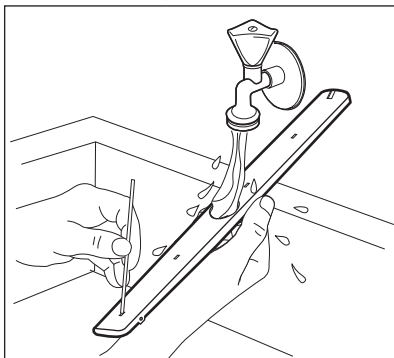

5. 若要安裝回噴灑臂 (C)，請將固定元件 (B) 插入噴灑臂，並順時針旋轉以固定在輸水管 (A)。確定安裝元件鎖到定位。
6. 將餐具籃安裝在滑軌上，並以擋塊擋住。

11. 疑難排解



警告!
設備不當維修可能會對於使用者的安全構成危險。任何修理作業都必須由合格人員執行。

大多數的問題無須聯絡「授權服務中心」即可解決。

請參考下表以瞭解有關可能問題的資訊。某些問題會在顯示器上顯示警示代碼。

問題與警示代碼	可能原因與解決辦法
無法啟動設備。	<ul style="list-style-type: none"> 請確定電源插頭已經連接至電源插座。 請確定保險盒中的保險絲沒有損壞。
程序未開始。	<ul style="list-style-type: none"> 請確認機門已關閉。 如果設置預約啟動，請取消設定或等待倒數計時結束。 本機會重新填充軟水劑中的樹脂。程序的持續期間約 5 分鐘。
本機未注水。 顯示器會顯示 i10 或 i11。	<ul style="list-style-type: none"> 請確定水龍頭已經開啟。 請確定供水壓力並未過低。如需瞭解此資訊，請聯絡您當地的自來水機關。 請確定水龍頭沒有阻塞。 確定進水軟管中的過濾器未阻塞。 確定進水軟管未扭結或彎曲。
設備沒有排水。 顯示器會顯示 i20。	<ul style="list-style-type: none"> 請確定排水龍頭未阻塞。 請確定內部過濾系統沒有阻塞。 確定排水軟管未扭結或彎曲。
防溢裝置為啟用。 顯示器會顯示 i30。	<ul style="list-style-type: none"> 關閉水龍頭。 請確定已經正確安裝設備。 請確定已經依照使用者手冊中的指示裝入籃子。
本機在操作期間會停止和啟動許多次。	<ul style="list-style-type: none"> 這是正常現象。此動作可提供最佳清潔效果及節約能源。
程序持續的時間太長。	<ul style="list-style-type: none"> 如果設置預約啟動選項，請取消延遲設置或等待倒數計時結束。 啟用選項會增加程序工作時長。
顯示的程序工作時長不同於能耗值表格中的工作時長。	<ul style="list-style-type: none"> 請參閱「程序選擇」章節中的能耗值表格。
顯示器中的剩餘時間會增加，而且幾乎會跳到程序工作時長結束。	<ul style="list-style-type: none"> 這不是瑕疵。本機運作正常。
機門的小漏縫。	<ul style="list-style-type: none"> 本機未水平放置。鬆開或鎖緊可調節的機腳 (如果適用)。 機門並非位於槽的中央。調節後方機腳 (如果適用)。
機門很難關閉。	<ul style="list-style-type: none"> 本機未水平放置。鬆開或鎖緊可調節的機腳 (如果適用)。 餐具的某部分從籃子中突出。

問題與警示代碼	可能原因與解決辦法
機門在清洗程序期間開啟。	<ul style="list-style-type: none"> • AirDry (自動風乾科技) 功能已啟用。您可以停用此功能。請參閱「基本設置」。
本機內部嘎嘎作響或發出撞擊聲。	<ul style="list-style-type: none"> • 籃子中的餐具並未適當排列。請參閱籃子裝填傳單。 • 請確定噴灑臂可以自由旋轉。
本機會跳脫斷路器。	<ul style="list-style-type: none"> • 安培數不足，無法供應同時在使用中的所有本機。檢查插頭安培及電表容量，或是關閉使用中的其中一個本機。 • 本機發生內部電氣故障。請聯絡授權服務中心。
本機已開啟但尚未運作。	<ul style="list-style-type: none"> • 電源供應超出操作範圍。清洗程序暫時中斷，並會在電源恢復時自動恢復清洗程序。
本機在運作期間關閉。	<ul style="list-style-type: none"> • 完全停電。清洗程序暫時中斷，並會在電源恢復時自動恢復清洗程序。

一旦完成設備的檢查，請先停用然後再啟用設備。如果問題再次出現，請聯絡「授權服務中心」。

對於沒有出現在表中的警示代碼，請聯絡授權服務中心。





警告!

除非已經完全解決問題，否則我們不會推薦使用設備。將設備的電源拔下，等到您確定其運作正常之後再重新插上插頭。

您可在機門的額定銘牌上找到 PNC。您也可以控制面板上查看 PNC。

查看 PNC 之前，請確定本機在程序選擇中。

1. 同時按住  和 智能洗 3 秒。顯示器會顯示本機的 PNC。
2. 若要離開 PNC 展示，同時按住  和 智能洗 約 3 秒。本機會返回程序選擇。

11.1 產品編號代碼 (PNC)

若要聯絡授權服務中心，您需要提供本機的產品編號代碼。

11.2 洗碗和烘乾效果不理想

問題	可能原因與解決辦法
洗潔效果不良。	<ul style="list-style-type: none"> • 請參閱「日常使用」、「提示與訣竅」及籃子裝填說明。 • 使用更密集的洗淨程序。 • 啟用 加強清洗 選項可改善所選程序的洗滌效果。 • 清潔噴灑臂噴口和過濾器。請參閱「保養與清潔」。

問題	可能原因與解決辦法
烘乾效果不佳。	<ul style="list-style-type: none"> • 餐具放在關閉的本機內部的時間過長。啟用 AirDry (自動風乾科技) 功能可設置自動開啟機門並改善烘乾效果。 • 沒有光潔劑或是光潔劑的劑量不足。裝填光潔劑分配器，或將光潔劑的劑量調高。 • 光潔劑的品質可能是原因。 • 即便使用綜合劑片，請務必使用光潔劑。 • 塑膠物品必須以毛巾擦乾。 • 程序沒有烘乾階段。請參閱「程序概述」。
杯子和盤子上有白條紋或帶藍色水漬。	<ul style="list-style-type: none"> • 光潔劑的釋放量過高。將光潔劑劑量調到較低的等級。 • 清潔劑的用量過高。
杯子和盤子上有水漬和乾水滴。	<ul style="list-style-type: none"> • 光潔劑的釋放量不足。將光潔劑劑量調到較高的等級。 • 光潔劑的品質可能是原因。
本機內部濕濕的。	<ul style="list-style-type: none"> • 這不是本機的瑕疵，濕氣在本機壁上冷凝。
清洗期間產生異常泡沫。	<ul style="list-style-type: none"> • 請使用專為洗碗機設計的清潔劑。 • 使用不同製造商的清潔劑。 • 請勿在流水下預先清洗碗盤。
餐具有有鏽斑。	<ul style="list-style-type: none"> • 用於清洗的水中鹽巴過多。請參閱「軟水劑」。 • 將銀製餐具和不鏽鋼餐具放在一起。避免將銀製餐具和不鏽鋼餐具擺放在一起。
在程序結束時，分配器中有清潔劑的殘餘物。	<ul style="list-style-type: none"> • 清潔劑劑片附著在分配器中，並且無法用水清洗掉。 • 無法用水從分配器清洗掉清潔劑。請確定噴灑臂沒有卡住或阻塞。 • 請確定籃子中的項目不會讓清潔劑分配器的蓋子無法開啟。
本機內部產生異味。	<ul style="list-style-type: none"> • 請參閱「內部清潔」。 • 開始 Machine Care (洗碗機自清功能) 程序，並使用除垢劑或專為洗碗機設計的清潔產品。
餐具、洗碗槽和機門內部的水垢澱量。	<ul style="list-style-type: none"> • 鹽巴的等級很低，請檢查裝填指示燈。 • 貯鹽器蓋子已鬆開。 • 自來水的水質很硬。請參閱「軟水劑」。 • 即使使用綜合劑片，請使用鹽巴並設定重新產生軟水劑。請參閱「軟水劑」。 • 開始 Machine Care (洗碗機自清功能) 程序，並使用專為洗碗機設計的除垢劑。 • 如果水垢持續存在，請使用適合的清潔劑來清潔本機。 • 試用不同的清潔劑。 • 請聯絡清潔劑製造商。

問題	可能原因與解決辦法
暗沉、褪色或有缺口的餐具。	<ul style="list-style-type: none"> 請確定僅在本機使用能在洗碗機中清洗的物件。 小心地裝入籃子和從籃子取出項目。請參閱籃子裝填說明。 請將較輕的物品放在上層籃子中。 啟用精緻洗程選項，以確保小心清洗玻璃器皿和精緻物品。



請參閱「第一次使用前」、「日常使用」或「提示與訣竅」以瞭解其他可能的原因。

12. 技術資訊

尺寸	寬度 / 高度 / 深度 (mm)	596 / 818 - 898 / 550
電氣連接 1)	電壓 (V)	110
	頻率 (Hz)	60
供水壓力	巴 (最小與最大)	0.5 - 8
	百帕 (最小與最大)	0.05 - 0.8
供水	冷水或熱水 2)	溫度最大值為 60 °C
容量	位置設置	15

1) 請參閱銘板以取得其他數值。

2) 如果是透過替代能源 (例如太陽能板) 產生熱水，請使用熱水供應以減少耗電量。

13. 台灣服務與保固

- 服務保證範圍：

伊萊克斯商品依據不同產品類別，在正常使用狀態下所發生之故障，提供以下保固服務：(起算日期請參考下方詳細說明)

 - 大家電產品自購買日起提供二年免費保修服務。包括嵌入式(蒸)烤箱、感應爐、瓦斯爐、排油煙機、冰箱、洗碗機、洗衣機、乾衣機等。
- 特殊保固期限：

商品使用於非家庭內使用者，依原保固期限減半。(例:營業場所、工廠、公司、學校、飯店、...等公共場所)。
- 非保固範圍：

下列情形非屬保固範圍，檢修需酌收服務費，若需零件更換，則依循本公司服務零件檢修價目表收費。

 - 非功能性組件(包括照明類組件、烤盤、蒸烤盤、烤架、洗碗籃架、爐架、爐頭、冰箱收納盒、淨水濾芯、濾網等)
 - 外觀或表面磨損
 - 經檢測後零組件未故障，而使用者要求更換
 - 使用非原廠之零件或耗材
 - 安裝或使用不當、自行拆修或經非本公司授權之服務人員檢修所引起的故障
 - 安裝位置遷移或搬運所引起的損壞或故障
 - 因天災、蟲(鼠)害、雷擊等不可抗力因素所造成之損害或故障
 - 存放環境或外力因素等造成之線路、零件氧化或故障
 - 未按規定之電壓使用者(未依照建議使用產品而造成之人身傷害或產品損壞，不在本公司的保固範圍內)
 - 非透過新加坡商伊萊克斯股份有限公司台灣分公司授權之經銷商購買的產品
- 此產品僅限於台灣地區使用，並僅適用於台灣地區購買使用者。商品使用前



請詳閱「使用說明書」並依指示操作使用及保養，避免人為操作使用不當導致商品故障。如於其他地區/國家使用而造成電器損壞，不在保固範圍之內。

5. 若超過保固期限或是保固期限內需維修，請聯絡伊萊克斯客戶服務中心 0800-888-259 或 E-mail 至客服信箱 service.tw@electrolux.com，將安排到府維修或收送等相關服務。
6. 保固起算日期將採以下任一方式認定：
 - 有效保證卡之留存聯（加蓋經銷店章及註明購買日期）
 - 購買憑證（發票、收據等）正本或影本

若無以上資料者，則依照產品主機上之機號，往後推算三個月做為保固起算日期。新加坡商伊萊克斯股份有限公司台灣分公司保留以上保固條款修改之權益。

7. 有鑒於世界各國對綠色環保意識的重視，伊萊克斯依循 RoHS「危害性限制物質指令」誠實標示產品化學物質含量，關於本產品的 RoHS 聲明書，請上伊萊克斯官網 -->「支援服務」-->「RoHS 聲明書」，依產品類別及型號檢索。
<https://www.electrolux.com.tw/support/rohs/>

14. 環境關懷

回收有標誌  的材料。請將包裝材料放到適當的容器中予以回收。回收電子和電氣器具廢棄物有利於保護環境及人類健康。請勿將有標記  的器具與家用廢棄

物一同處理。請將產品送至當地回收廠或聯絡市政府辦公室。

www.electrolux.com/shop



117854490-A-352021

